

Point de situation et plan d'action du SITEL 04/2001 – 12/2001

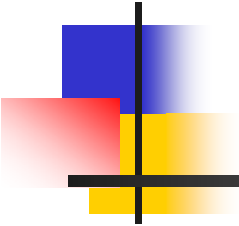

Présentation de A. Mokeddem,
directeur du SITEL,
devant la Commission informatique
le 29 mars 2001

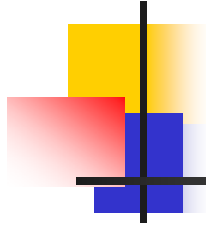

1. Point de situation du plan d'action du SITEL (phase 2)
2. Planification avril 2001 à décembre 2001 (phase 3)



Réseau, services, sécurité

(Point de situation)

Messagerie :

- Extension services de messagerie : Mise en œuvre du service FAX.
- Sécurisation du système de messagerie : Etude et mise en œuvre du produit Trend-Micro (Scan et nettoyage de tous les messages)
- Messagerie des étudiants : Mise en œuvre (3500 boîtes aux lettres), selon la même règle *prenom.nom@unine.ch*

Sécurité :

- Mise en place du projet "PIOS", selon présentation du 02.10.2000 et schéma ci-joint.
- Mise en œuvre du serveur SSH.
- Mise en œuvre du service Accounting (Policy manager).

Architecture du réseau sécurisé

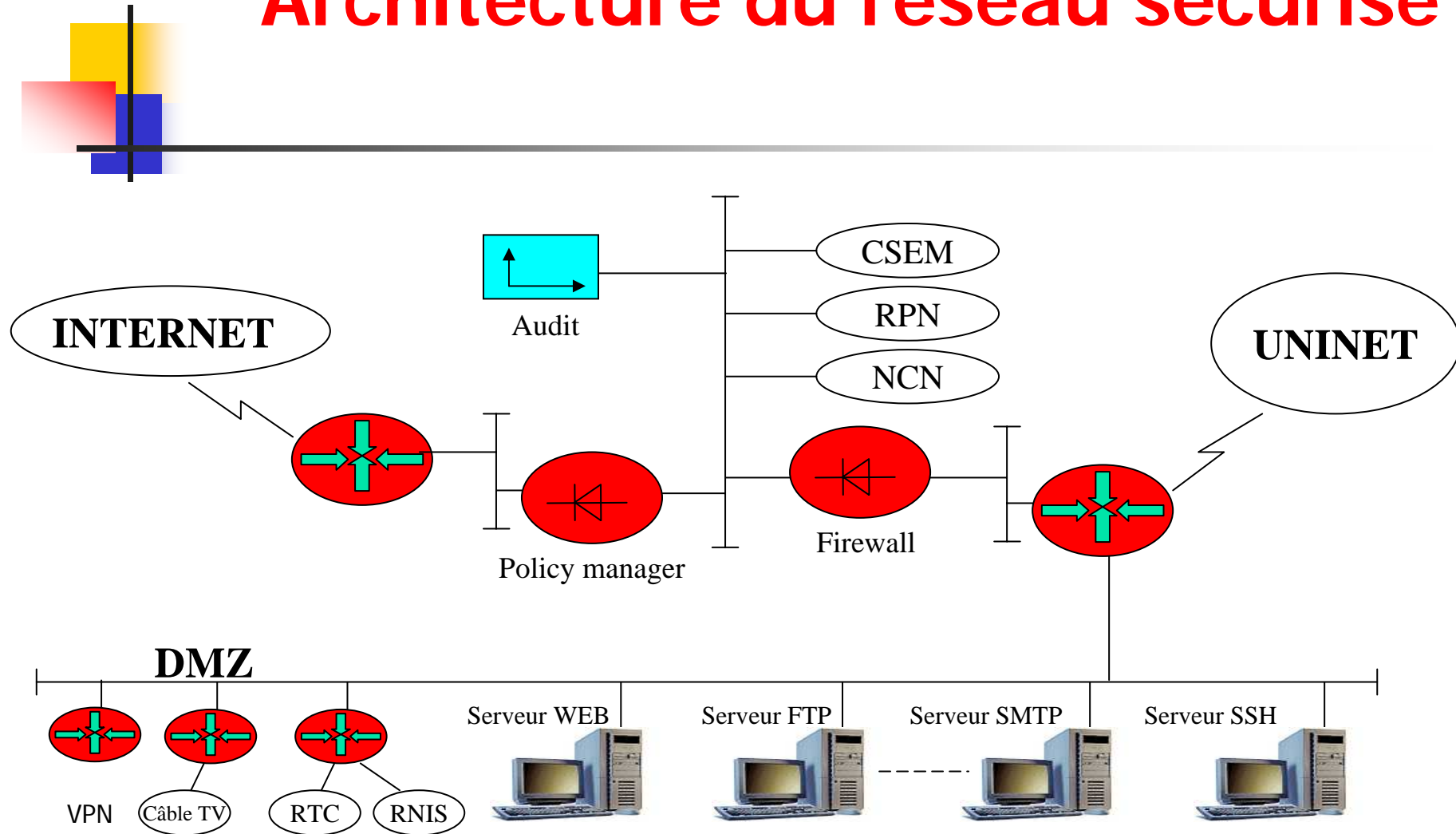

Micro-informatique et Systèmes

(Point de situation)

- Fin des opérations :
 - Intégration de tous les Mac et PC dans UNINE.CH
 - Migration des domaines NT dans UNINE.CH
- Serveurs de fichiers à disposition :
 - JAUNE : SITEL, ADMIN
 - BLEU : LSH, THEOL
 - ORANGE : IMT
 - VERT : BOTA, CSCF, GEOL, CHYN, INFO, MATHS, ZOOL, IPH, PRN/NCCR
 - ROUGE : DROIT, SECO, PSM, FSM
 - VIOLET : CHIMIE
 - INDIGO : Serveur softs
 - NOIR : Serveur Etudiants
- Antivirus centralisé pour les postes PC et Mac
- Serveur FTP sécurisé avec accès anonyme



Micro-informatique et Systèmes

(Point de situation)

- Support Webpublishing + formation
- Support GIS
- Proposition d'un standard :
 - Windows 2000 + logiciels de base (Office 2000, ...)
 - MacOS + logiciels de base
- Coordination intensifiée avec les techniciens informatiques (IMT, IPH, SECO, LSH, ...)



Applications et Informatique administrative

(Point de situation)

- Mise en production de CAPUCINE V1
- SAFIR :
 - Analyse des besoins et de la situation actuelle de l'Université (Service de comptabilité, Fonds de tiers, IMT, IPH)
 - Etablissement du cahier des charges (en cours de validation)
 - Installation d'un système SAP test (SAP + ORACLE + SOLARIS)

Plan d'action du SITEL

Avril 2001 à décembre 2001

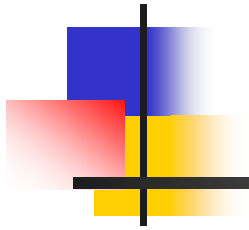

Phase 3



Réseau, services et sécurité

(Phase 3)

Réseau (hardware) :

- Mise à jour soft sur tous les switch cisco.
- Migration 10 à 100 Mbps pour toutes les connexions.
- Passage de 2 Mbps à 15 Mbps pour connexions de bâtiments cuivre (où la FO n'est pas possible).
- Unimail, étape 4

Téléphonie :

- Remplacement central Unimail.
- Projet pour remplacement des bips.
- Intégration annuaire Aladin dans l'annuaire.



Réseau, services et sécurité

(Phase 3)

Messagerie :

- Protection SPAM et virus (eManager).
- Exchange 2000.
- SSL pour Webmail et éventuellement POP3 et IMAP4.
- Intégration annuaire messagerie dans l'annuaire global.
- Mobilité (WAP)

Sécurité :

- Mise en œuvre du VPN (Virtual Private Network).
- Tuning et adaptation Firewall.
- Séparation des serveurs intra et internet.
- Poste pour scan des équipements (PC et réseau)
- Consolidation des alarmes des éléments principaux.



Réseau, services et sécurité

(Phase 3 - Suite)

Multi-média :

- Rendre le réseau multicast enable.
- WebTV pour intranet et internet (serveur fixe et mobile)
- VideoConference



Micro-informatique et Systèmes

(Phase 3)

- Finaliser la migration UNINE.CH
- Mise en œuvre Active Directory (annuaire central)
- Serveurs de fichiers Etudiants sous NT (avec migration dans une phase ultérieure sur LINUX).
- Poste publique, Proxy, Websense.
- Mise en œuvre produit d'inventaire (logiciels, Mac, PC, UNIX,...).
- Solutions d'accès par le web aux données des serveurs de fichiers.
- Terminal Serveur (TS 2000 ou CITRIX).
- Projet SAN.

Micro-informatique et Systèmes

Poste de travail et systèmes

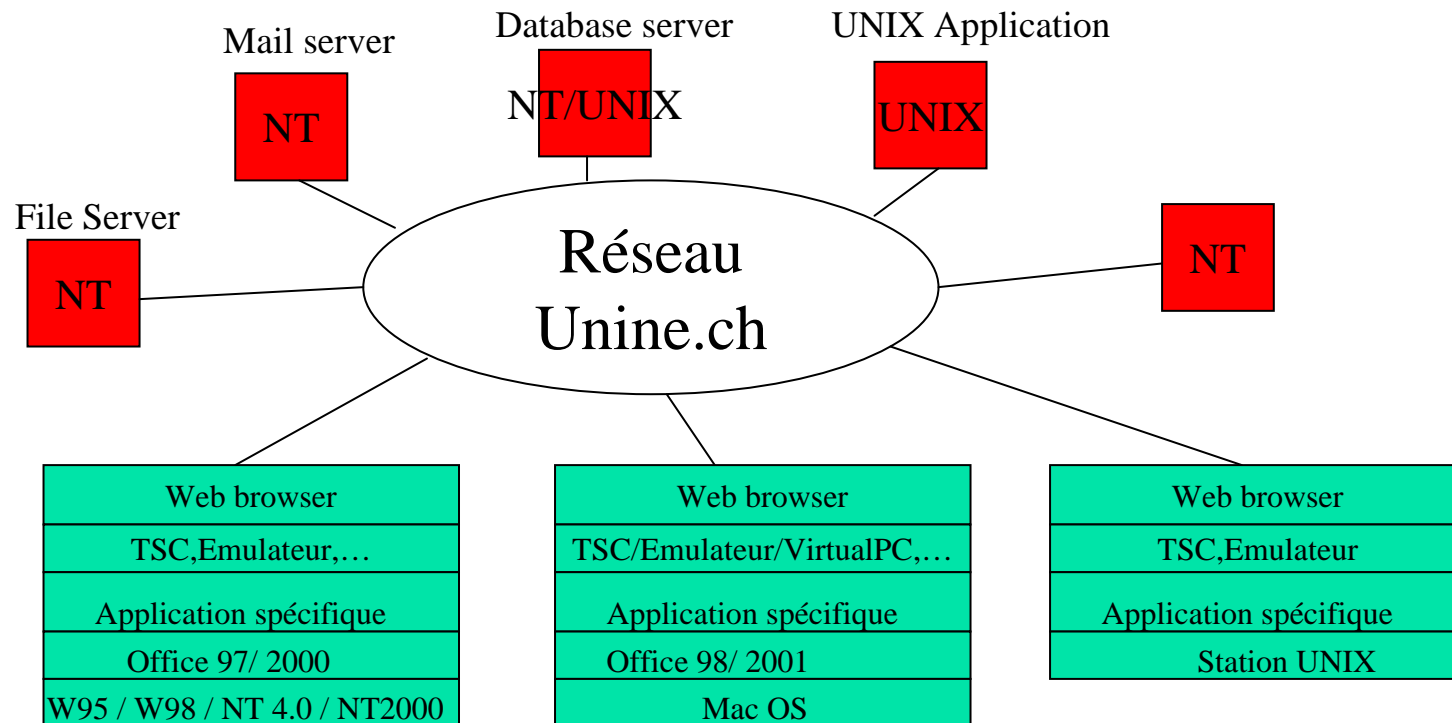

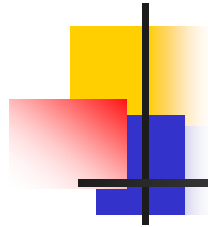

Micro-informatique et Systèmes

UNIX / LINUX :

- Unification du serveur UNIX / LINUX.
- Choix stratégique du SITEL avec support : SOLARIS, Linux Suse, Redhat.
- Intégration du NIS dans Active Directory (phase ultérieure)

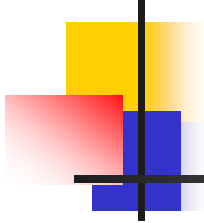

Applications et Informatique administrative

(Phase 3)

- Annuaire
- Taxe téléphonique
- CAPUCINE V2
- Migration VTLS

- SAFIR :
 - Portage application Etudiants de VMS vers environnement UNIX.
 - Développement FI, FM.
 - Intégration comptabilité IMT, IPH.
 - Nouveau système comptable opérationnel 01.01.2002

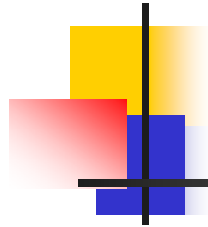

En général

- Documentation et information sur les nouveaux services du SITEL
- Amélioration du site www.unine.ch/SITEL
- Développement d'une application "***Services***" sur le web

(Demandes de comptes, demandes de services téléphoniques, achat de matériels, inscriptions aux cours du SITEL, etc...)